

Volets roulants



{ Volets Roulants  
ALU, PVC, BOIS



# Sommaire



Que votre projet concerne la rénovation de votre habitation, un agrandissement ou bien encore la construction d'une maison neuve, notre gamme de volets roulant saura s'adapter à vos envies !

Une isolation performante, un maximum de luminosité, un large choix de coloris ou la possibilité de piloter vos volets à distance ? Pourquoi choisir ? Tous nos volets vous offrent ces équipements ! Laissez-vous guider...

Fabriqué  
en FRANCE

Miramont de Guyenne  
Montaigu de Quercy  
+ d'info sur [menuiserie-c2r.fr](http://menuiserie-c2r.fr)

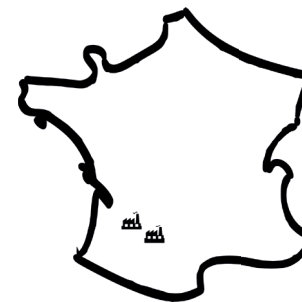

## Je rénove

- P.4 Volet roulant rénovation : Nuancio
- P.6 Les Options
- P.7 La Fiche Technique

## Je construis

- P.8 Volet roulant construction : Clic'n'Go
- P.10 Volet roulant spécial Réhabilitation : Trad'n'Go
- P.12 Volet roulant multi-applications : Fix'n'Go
- P.14 Volet roulant construction spécial ½ linteau : Therm'Y

## Les Coffres

- P.16 Le VRE : Volet Roulant intégré avec coffre Extérieur
- P.18 Le VRI Volet Roulant intégré avec coffre Intérieur
- P.21 Les Solutions Solaires

## Les Options

- P.22
- P.31 Normes & Certifications / Garanties

# Rénovation Nuancio



# Le Nuancio



## Les Caissons



à pan arrondi

Pour une architecture moderne et un effet design !



à pan coupé

Pour un effet discret et un maximum de luminosité...

Adaptez la forme du caisson de votre volet roulant à l'architecture de votre maison, et embellissez votre façade !

1



**+ de clarté !**



La taille du caisson varie selon les dimensions du volet roulant : 137, 150, 165, 180, 205, 250 mm

2

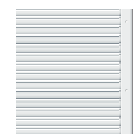

**+ de largeur !**



3 types de lames selon la largeur du volet roulant

3

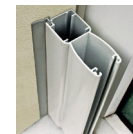

**+ de finition !**



Le joint intégré permet de masquer les irrégularités de la maçonnerie

Pose en façade

Solution préconisée en rénovation pour l'ajout d'un volet roulant devant une fenêtre existante. Le Nuancio réunit **fiabilité, esthétique et sécurité.**

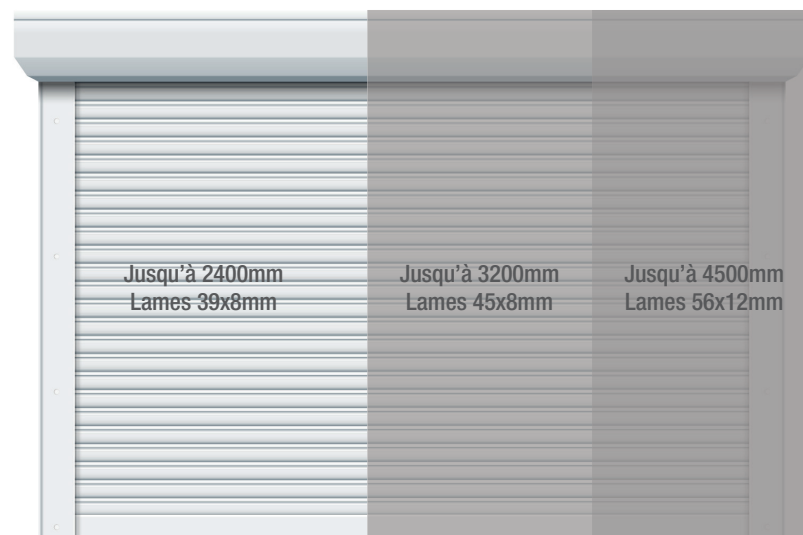

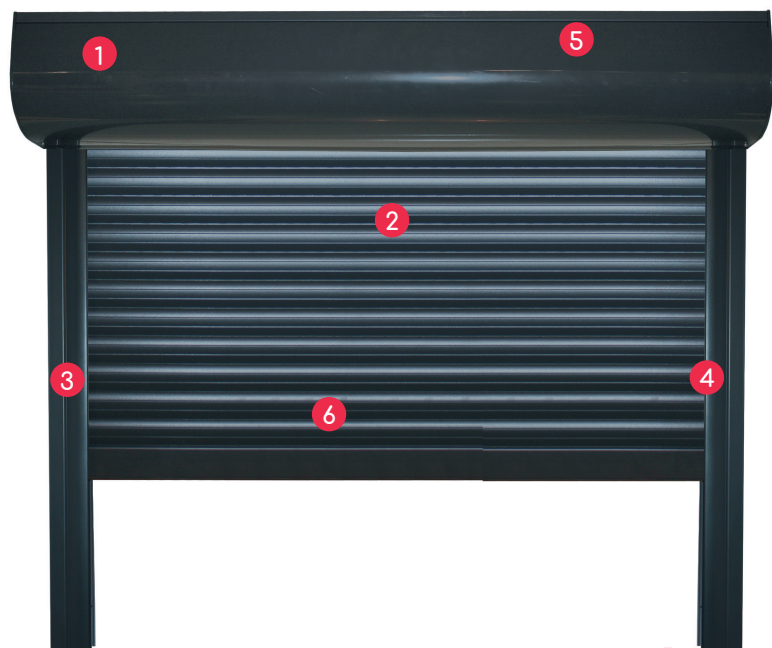

## Atouts :

Isolation thermique et acoustique performantes

Confort et sécurité

Choix du type de pose

Matériaux solides et fiables

Choix des coloris et de l'esthétisme

Facilité d'entretien

## Coulisses exclusives C2R en aluminium extrudé

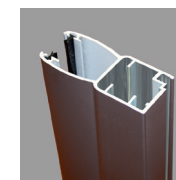

**DOUBLE GALBÉE**  
Procure discrétion et une esthétique produit parfaite. (sauf pour lame Alu DP 56 coulisse double plate sans talon)

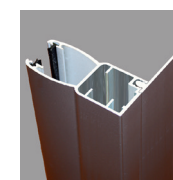

**DOUBLE A TALON**  
Le talon aide à fixer la coulisse dans le tableau sans abîmer le mur.

## Ajours sur tablier



Réglage de la lumière et de l'air avec les ajours situés sur la totalité du volet (En fonction des coloris).

4

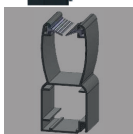

### + d'occultation et - de bruit !

Les joints intérieurs des coulisses épousent les lames pour limiter fortement le bruit de fonctionnement mais aussi en cas de vent. Ils permettent d'obtenir une meilleure obscurité dans l'habitation



5

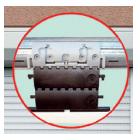

### + de sécurité !



Les bloqueurs automatiques empêchent le soulèvement des lames depuis l'extérieur lorsque le volet est fermé

6



### + d'étanchéité !



Le joint de la lame finale assure une étanchéité à l'air, à l'eau et au vent

## CONSULTEZ LE NUANCIER !



SCANNEZ MOI

## Coloris (RAL approchant)

### Lame Alu DP 39, 45 et 56mm



Attention ! L'impression ne permet pas de restituer avec exactitude les coloris proposés. Demandez un échantillon à votre conseiller professionnel.

### Lame Alu Extrudé

Tous RAL possibles (en option)

### Lame PVC 44



# Les Options

## La Moustiquaire intégrée **motorisée solaire**

Votre CONFORT à portée de main !

### La Moustiquaire Intégrée

La solution 2 en 1

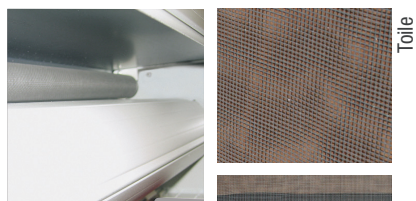

Aérez et profitez de la fraîcheur des soirées d'été tout en étant protégé.

Tirage

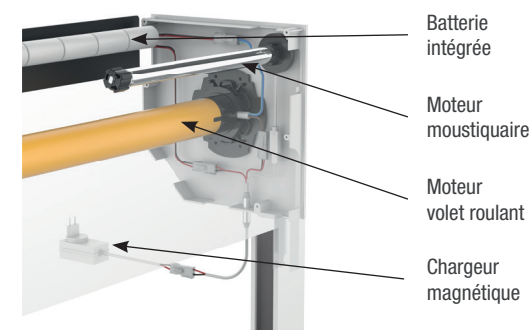
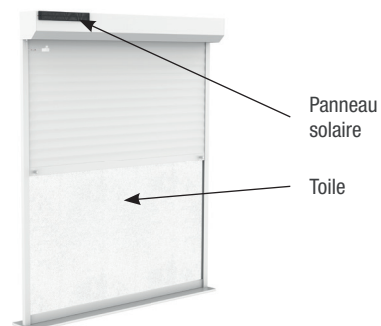
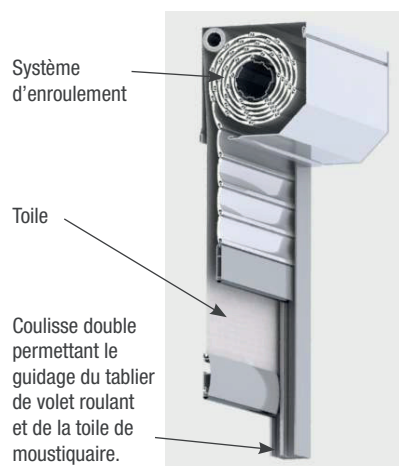

**Produit éco-conçu & réparable :** 1 batterie et 2 moteurs indépendants pour une durée de vie prolongée

**Confort :** Protection contre les moustiques, mouches, punaises, pollens

**Économique :** Utilise l'énergie gratuite du soleil / volet roulant et moustiquaire entièrement autonomes

**Connecté :** Pilotable à distance via une appli mobile ou un assistant vocal (Google Home, Amazon Écho)

**Silencieux :** Démarrage et accostage en douceur Fonctionnement < à 30db

**Sûr :** Chargeur magnétique : assure une charge optimale de la batterie

**Performant :** Batterie 4000mAh : +30% d'autonomie\*

**Technique :**

- > Moteur du volet (protocole ZigBee, fréquence 868MHz pour une utilisation optimale)
- > Moteur de la moustiquaire (fréquence 868MHz) 

**Maison connectée :** retour d'information sur la position du volet et le niveau de charge de la batterie

Découvrez en vidéo



SCANNEZ MOI



Box WIFI ZigBee A-OK

Pilotage à distance via une appli mobile ou un assistant vocal (Google Home, Amazon Écho)



## Les Types de Pose

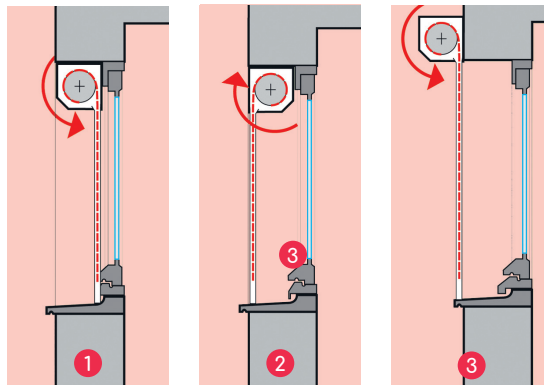

Pose sous linteau  
en enroulement  
extérieur  
(Dispo 1)

Pose sous linteau  
en enroulement  
intérieur  
(Dispo 2)

Pose devant linteau  
(Dispo 3)

### 1 Enroulement extérieur

Pose la plus courante.  
Gain de luminosité grâce aux caissons :  
pan coupé et à quart rond.

### 2 Enroulement intérieur

Matelas d'air formé par l'espace important entre le tablier  
et le volet, ce qui agit comme un bouclier thermique et  
améliore les performances thermiques et acoustiques. Le  
tablier en bord de façade permet une fermeture nette.

### 3 En Façade

Les coulisses et le coffre peuvent cacher un tableau  
abîmé.  
Le coffre ne masque pas le clair de jour.

Construction

Clic'n'Go

## { Atouts :

Isolation thermique  
et acoustique  
performantes

Confort et sécurité

Types de coffres  
adaptés à votre  
configuration

Choix du type  
de pose

Matériaux solides  
et fiables

Choix des coloris

Facilité d'entretien

Volet roulant construction qui **s'adapte sur tout type de coffre tunnel** : peut être fourni dans son coffre tunnel ou faire l'objet d'une installation dans un second temps. Une **pose rapide et simplifiée** grâce à son **système encliquetable sans vis** !



Placés sous le linteau porteur, le coffre et le volet roulant sont totalement invisibles dans le mur. Vos pièces à vivre bénéficient d'une lumière naturelle maximale !

## Les Options

- Lames en aluminium extrudé
- Lames bois Pin d'Oregon traité classe 3A

1 Système encliquetable sans vis et adaptable à tous les types de coffre.

2 Embouts latéraux empêchant les lames de se déplacer sur les côtés.

3 Butée haute 4 Bloqueurs automatiques

Permettent le réglage des fins de courses automatiques. (Possible manuellement sur option)

**+ de sécurité**

Les bloqueurs automatiques empêchent le soulèvement des lames depuis l'extérieur lorsque le volet est fermé



Vente possible avec un coffre tunnel au choix de type : face fibragglo, face brique, renforcé,...  
Plus d'informations p. 20

## Les types de Pose

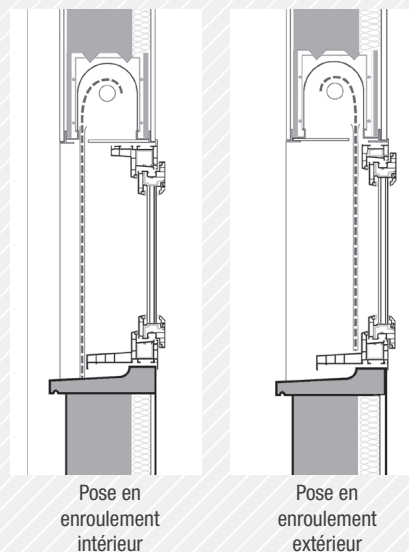

## Coulisse exclusive C2R

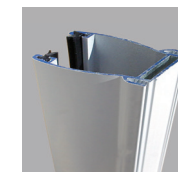

Coulisse simple en Alu extrudé 40x28 pour Volet Roulant Alu et PVC (options joint ou talon).

Option : coulisse droite 55x27 (de base avec lame Alu DP 56)

## Lame finale

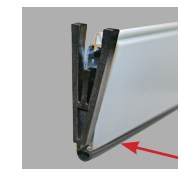

En aluminium extrudé avec joint pour plus d'étanchéité à l'air, eau et vent.

Joint

## Ajours sur tablier



Réglage de la lumière et de l'air avec les ajours situés sur la totalité du volet (En fonction des coloris).

CONSULTEZ LE NUANCIER !



SCANNEZ MOI

## Coloris (RAL approchant)

Lame Alu DP 39, 45 et 56mm



## Lame Alu Extrudé

Tous RAL possibles (en option)

## Lame PVC 44



Attention ! L'impression ne permet pas de restituer avec exactitude les coloris proposés. Demandez un échantillon à votre conseiller professionnel.

# Réhabilitation

## Trad'n'Go



Le volet roulant Trad'n'Go est conçu pour la pose traditionnelle. Lors d'une réhabilitation, il remplace un volet roulant existant doté d'un caisson menuisé intérieur. Vous conservez ainsi le caisson intérieur et préservez toute la luminosité.

# Atouts :

- Isolation thermique et acoustique performantes
- Confort et sécurité
- Spécial Réhabilitation
- Pose dans coffre existant (pour coffres menuisés bois intérieur)
- Matériaux solides et fiables
- Choix des coloris
- Facilité d'entretien

**Solution permettant de s'adapter à des configurations spécifiques en construction comme en réhabilitation : pas de travaux à réaliser, aucune dégradation intérieure et extérieure.**

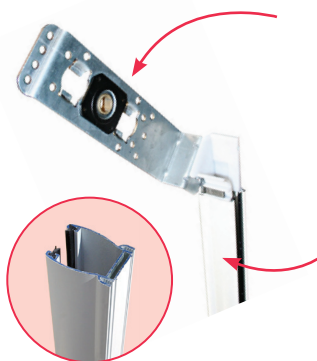

## Nouvelle console

3 positions pour fixer l'axe afin de s'adapter aux différents diamètres d'enroulement.

## Nouvelle coulisse exclusive c2r

- Forme galbée
- Adaptation talon possible
- Tulipe faisant office de butée haute

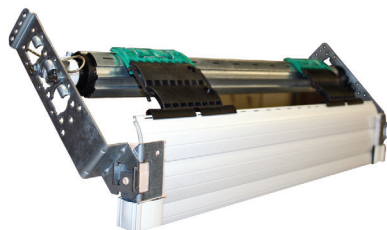

## Les types de Pose

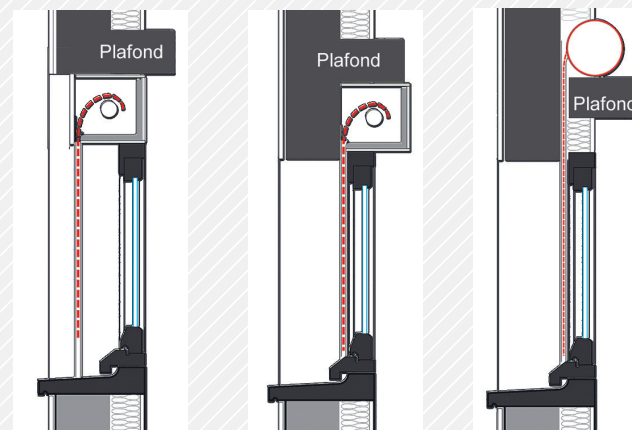

Pose traditionnelle sous linteau

Pose traditionnelle derrière linteau sur appui maçonné

Pose traditionnelle au-dessus du plafond

## Avantages produits

- > Volet autoporteur
- > Pose et montage simplifiés
- > Nouvelle coulisse C2R
- > Butées intégrées
- > Toutes manœuvres compatibles (manuelle : tirage direct, sangle et tringle oscillante)
- > Compatible moteur filaire, radio io/rts, manœuvre de secours\*\* et radio solaire\*\*

## Les Options

- ♦ Lames en aluminium extrudé
- ♦ Lames bois Pin d'Oregon traité classe 3A

CONSULTEZ LE NUANCIER !

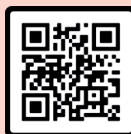

SCANNEZ MOI

## Coloris (RAL approchant)

Lame Alu DP 39, 45 et 56mm



L'ensemble des coloris proposés (pour lames, coffre, coulisses, lame finale) peuvent être en standard ou en option selon le type de lames utilisées et les dimensions du volet : pour en savoir plus consultez le nuancier Volets Roulants

## Lame Alu Extrudé

Tous RAL possibles (en option)

## Lame PVC 44



Attention ! L'impression ne permet pas de restituer avec exactitude les coloris proposés. Demandez un échantillon à votre conseiller professionnel.

Construction  
Réhabilitation

Fix'n'Go



Créé pour convenir à n'importe quelles situations le Fix'n'Go possède un mécanisme qui est supporté par les coulisses et ne nécessite aucune fixation aux flasques latérales du coffre, il peut donc s'adapter à n'importe quel coffre !

# Atouts :

Isolation thermique et acoustique performantes

Confort et sécurité

Spécial

Multi-Applications

Choix du type de pose : dans coffre tunnel ou remplacement dans coffre existant

Matériaux solides et fiables

Choix des coloris

Facilité d'entretien

**Volet roulant complètement indépendant, le Fix'n'Go s'adapte à n'importe quel coffre !**

**Info**

- Le Fix'n'Go peut aussi être utilisé pour une pose traditionnelle dans un coffre menuisé en remplacement d'un ancien volet roulant (réhabilitation)



Volet roulant avec **système autoporteur** à introduire dans le coffre : le réglage est automatique, une seule étape suffit. Aucune fixation n'est nécessaire dans la réservation, le mécanisme est supporté par les coulisses.

## Coulisse exclusive C2R en aluminium

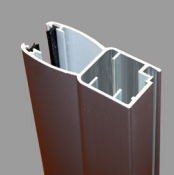

Coulisse double galbée en alu extrudé (de base), pour les cas sans réservations.

## Coulisse exclusive C2R

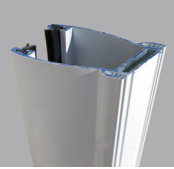

Coulisse simple en Alu extrudé 40x28 pour VR Alu et PVC (options joint ou talon)

## Lame finale

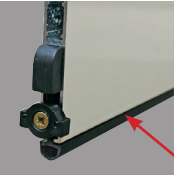

En aluminium extrudé avec joint pour plus d'étanchéité à l'air, eau et vent.

Joint

CONSULTEZ LE NUANCIER !

SCANNEZ MOI

## Coloris (RAL approchant)

Lame Alu DP 39, 45 et 56mm

- 9010
- 7016
- Chêne doré
- 7035
- 8014
- 1015
- Noir 2100S
- 9016
- 9006
- 8019
- 3004
- 1013
- 9005
- 9007
- 6005
- 7038
- 6021
- Bois foncé
- 5024
- 7012
- 9011
- 5003
- 7022
- 8017
- 3005
- 9001
- Bronze
- 7011
- 5013
- Gris 2900S

Attention ! L'impression ne permet pas de restituer avec exactitude les coloris proposés. Demandez un échantillon à votre conseiller professionnel.

Lame Alu Extrudé  
Tous RAL possibles (en option)

Lame PVC 44

- Blanc
- Beige
- Gris

# Construction Le Therm'Y



- Atouts :**
  - Isolation thermique et acoustique performantes
  - Confort et sécurité
  - Spécial coffre ½ linteau
  - Pose dans coffre existant (pour coffres menuisés bois intérieur)
  - Matériaux solides et fiables
  - Choix des coloris
  - Facilité d'entretien

Ce produit 2 en 1 permet d'optimiser le temps de pose et d'obtenir une excellente performance thermique ! Il s'adapte au coffre demi-linteau en brique ou béton.

Le volet roulant construction  
**le plus performant**  
du marché



ALULUX



Extérieur

Intérieur

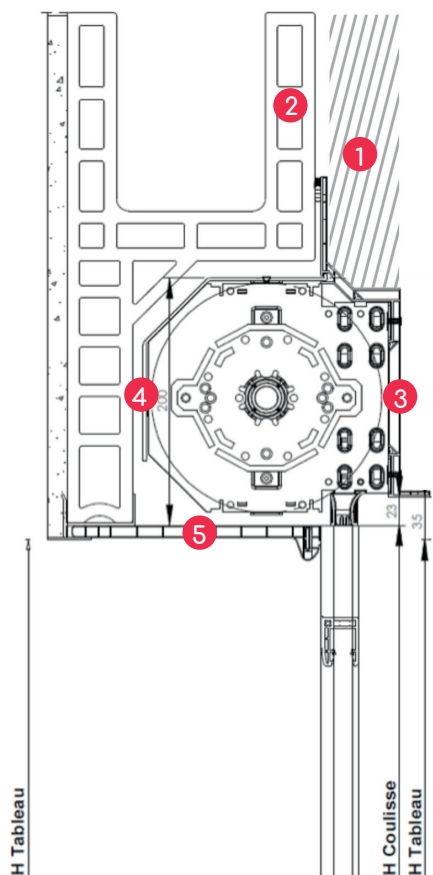

**Volet roulant construction 2 en 1, intégré à une menuiserie Alu ou PVC avec une isolation minimale de 100 mm. Une isolation thermique performante et un gain de temps de pose assurés !**

- 1 Isolation
- 2 Demi-linteau en brique
- 3 Capot intérieur
- 4 Capot extérieur
- 5 Sous face (option)

Coulisses Alu de base pour Therm'Y livré seul ou monté sur menuiserie Alu C2R.

Coulisses PVC de base pour Therm'Y monté sur menuiserie PVC C2R blanche, beige et grise (teinté masse). Pour les autres coloris de menuiserie PVC, coulisses Alu de base.

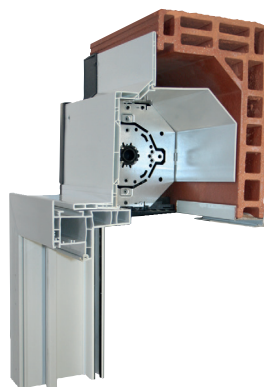

### Intérieur

Le capotage intérieur sert de protection et d'isolation (aux infiltrations d'air).

### Extérieur

Le capotage extérieur évite que les lames du volet roulant ne s'abîment dans le demi-linteau ou durant le transport.

En Option

✦ Livré monté sur menuiserie ou seul

## Les performances du Therm'Y

- > Produit sous avis technique n° 6/13-2113
- > Performance thermique Up jusqu'à 0,31 pour un doublage d'épaisseur 200 mm.  
Exemples :  
pour 100 mm Up = 0,76  
pour 140 mm Up = 0,38  
pour 160 mm Up = 0,35
- > Performance à l'air C4
- > Performance acoustique jusqu'à 56db

### Limites dimensionnelles

Tablier	Hauteur baie maxi	Largeur Baie maxi
Alu DP 45	2450 mm	3200 mm
PVC 44	2150 mm	1800 mm

## Coloris (RAL approchant)

Lame Alu DP 39, 45 et 56mm

L'ensemble des coloris proposés (pour lames, coffre, coulisses, lame finale) peuvent être en standard ou en option selon le type de lames utilisées et les dimensions du volet : pour en savoir plus consulter le **nuancier Volets Roulants**



CONSULTEZ LE NUANCIER !



Lame Alu Extrudé  
Tous RAL possibles (en option)

Lame PVC 44



Attention ! L'impression ne permet pas de restituer avec exactitude les coloris proposés. Demandez un échantillon à votre conseiller professionnel.

# Les Coffres

Tous nos coffres disposent du système encliquetable sans vis, adaptable à tous les coffres !



## Les différents coffres disponibles

- > coffre de 280 face fibre
- > coffre de 300 face fibre
- > coffre de 300 face brique
- > coffre de 300 renforcé face fibre
- > coffre de 300 renforcé face brique
- > coffre de 310 renforcé face fibre
- > coffre de 310 renforcé face brique
- > coffre pour demi-linteau face fibre
- > coffre de 280 face fibre cintré

Une isolation thermique optimale qui répond aux exigences BBC

Épaisseur de mousse isolante supérieure.

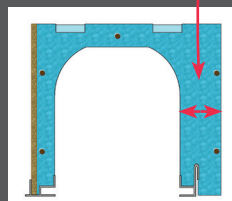

Coffre tunnel  
face fibres et face brique  
haute isolation thermique 30 cm  
 $U_c = 0,45^*$

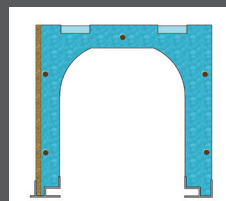

Coffre tunnel  
face fibres et face brique  
traditionnel 30 cm  
 $U_c = 0,80^*$

Des performances thermiques plus fortes avec le coffre de type 36  $U_c^* = 0,25$  (tarifs sur demande)

\*  $U_c$  maximum pour un volet posé en enroulement intérieur



## Conseil : Optez pour nos coffres renforcés

- > Largeur de baie jusqu'à 4500 mm sous-avis technique.
- > Disponible en version **face fibre** ou **face brique**.
- > Reprise directe de la menuiserie sur le **U de renfort intégré** au coffre.
- > **Renforts supplémentaires** intégrés dans la masse du polystyrène de base.



Coffre polystyrène  
face brique

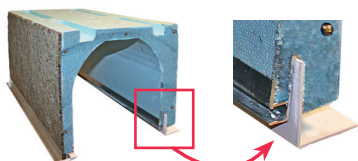

Coffre polystyrène  
face fibragglo

Gorge qui accueille  
une cornière  
permettant  
l'étanchéité entre la  
fenêtre et le coffre  
(sur demande).

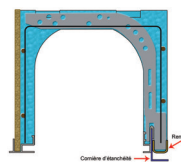

Coffre polystyrène  
renforcé

## Les sous-faces

Sous-faces PVC 9010  
en stock et de base

Sous-faces PVC Gris 7016  
en stock avec plus-value

Sous-faces Alu blanc 9010

Sous-faces Alu Gris 7016  
en stock avec plus-value

Sous-face Alu autres coloris  
avec plus-value et délai supplémentaire



# Le VRE Volet Roulant Extérieur



# Le VRE }

**Volet roulant fixé devant  
la menuiserie avec  
caisson côté extérieur.**

Un Bloc-baie rénovation adapté à la RT 2012 et sans débordement intérieur.

Aucune circulation d'air entre l'intérieur et l'extérieur à travers le volet roulant : des performances thermiques et acoustiques accrues de la menuiserie.

Accès intérieur au caisson et au moteur sécurisé par rapport à un volet roulant traditionnel. Idéal pour maison à étage.

Disponible pour menuiseries PVC à frappes avec dormants Rénovation.

## Économique

- > Montage en atelier
- > Livré prêt à poser
- > 1 seule opération, le volet roulant est intégré à la menuiserie

## Pratique

- > Excellente accessibilité
- > Intervention simplifiée

## Esthétique

- > Pas de débordement intérieur
- > Esthétique préservée
- > Caisson discret en PVC galbé
- > S'adapte aux maisons à ossature bois

## Habillages



CONSULTEZ LE NUANCIER !



SCANNEZ MOI

## Coloris (RAL approchant)

Lame Alu DP 39, 45 et 56mm

L'ensemble des coloris proposés (pour lames, coffre, coulisses, lame finale) peuvent être en standard ou en option selon le type de lames utilisées et les dimensions du volet : pour en savoir plus consultez le **nuancier Volets Roulants**



## Lame Alu Extrudé

Tous RAL possibles (en option)

## Lame PVC 44



# Le VRI Volet Roulant Intérieur

## Le VRI

**Volet roulant fixé  
au-dessus de la  
menuiserie avec  
caisson côté intérieur**

Convient à tous  
les châssis.

Facilité d'accès  
au caisson  
depuis l'intérieur.

Pour menuiseries  
Aluminium et PVC  
en dormant construction  
et rénovation.

### Caisson esthétique

- > Capuchons de finition
- > Trappe galbée

### Pratique

- > Facilité de pose grâce à son monobloc

### Économique



CONSULTEZ LE NUANCIER !



SCANNEZ MOI !

## Coloris (RAL approchant)

L'ensemble des coloris proposés (pour lames, coffre, coulisses, lame finale) peuvent être en standard ou en option selon le type de lames utilisées et les dimensions du volet : pour en savoir plus consultez le **nuancier Volets Roulants**

### Lame Alu DP 39, 45 et 56mm



**Lame Alu Extrudé**  
Tous RAL possibles (en option)

### Lame PVC 44



Attention ! L'impression ne permet pas de restituer avec exactitude les coloris proposés. Demandez un échantillon à votre conseiller professionnel.

# Les solutions solaires

## La solution solaire **Somfy**

### Économique

> Utilisation de l'énergie naturelle gratuite du soleil

### Simple

> Aucun branchement nécessaire

### Esthétique

> S'adapte à toutes les habitations (modernes ou anciennes)

### Discret

> Batterie intégrée dans le coffre (ou possibilité en dehors du coffre)

### Connecté

> Pilotez vos volets à distance grâce à l'application mobile Somfy® gratuite associée à la box TaHoma®.



Sûr et garanti

**Garantie 7 ans**

> Moteur + batterie + panneau solaire



> Moteur + batterie + panneau solaire de marque Somfy®



## L'innovation **C2R** : le Volet roulant solaire à prix light®

**100 % Solaire,  
100 % autonome !**

### + Silencieux

> Le moteur le plus silencieux du marché (< 30dB = conversation à voix basse)  
> Démarrage et accostage en douceur

### + Rapide

> Vitesse de fonctionnement accrue (13 à 18 tours/min selon les puissances)

### + Économique

> Meilleur rapport qualité/prix du marché

### + Discret

> Batterie systématiquement intégrée dans le coffre

### + Connecté

> Pilotez vos volets à distance grâce à l'application mobile A-OK® gratuite associée à la box wifi Tuya A-OK



### Son équipement



> Émetteur mural au design laqué (de série)  
> Option télécommandes 1 ou multi-canaux : centralisation simple ou par zones

Compatibles avec votre ASSISTANT  
CONNECTÉ !

« OK Google, ouvre les volets »  
« Alexa, ferme les volets »



### + de Sécurité

> Associez un pack sécurité directement pilotable via l'application mobile A-OK

- 2 capteurs d'ouverture/fermeture
- 1 capteur de mouvement
- 1 caméra HD
- 1 box Zigbee

### + de Garanties

> Volet roulant complet\*

- Moteur + batterie + panneau solaire
- Main d'oeuvre et intervention

\*hors télécommande, pile



# Les Options

## Esthétisme

### { Les lames }

#### La lame en ALU double paroi



Matériaux durables et facile d'entretien.  
31 coloris disponibles.

Lames 39, 45 et 56mm :  $\Delta R = 0,15$

#### La lame en bois traitée classe 3A

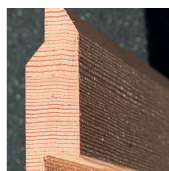

Naturellement isolant du froid et du bruit.

Uniquement disponible pour le Trad'n'Go et le Clic'n'Go.

$\Delta R = 0,21$

#### La lame PVC



Propriétés isolantes, facilité d'entretien et budget maîtrisé.

Coloris : blanc, beige, gris.

Lames 55 :  $\Delta R = 0,23$

Lames 44 :  $\Delta R = 0,25$

(lames 44 avec joint d'étanchéité)

#### La lame en ALU extrudé



Très rigide et solide, l'aluminium extrudé est disponible dans tous les RAL.

L'épaisseur ainsi que le poids important de la lame en aluminium extrudé, lui apporte plus de rigidité et plus de solidité qu'une lame traditionnelle.

Disponible en manoeuvre motorisée (hors VRI et VRE).

$\Delta R = 0,14$

{  
Retrouvez l'ensemble de nos coloris sur le nuancier Volets Roulants !

CONSULTEZ LE NUANCIER !

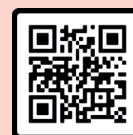

SCANNEZ MOI

# Les Options

Confort

Choisissez entre la manœuvre manuelle (tringle oscillante, sangle, tirage direct) et la motorisation (filaire ou radio).

## La Projection



Fonction pour se protéger du soleil tout en gardant une certaine clarté.



Tablier : 9010,8014,9006,1015, ton chêne sans ajours obligatoires  
Si verrou sur lame intermédiaire 3 coloris sont disponibles : 9010, 9006,8014

## La Motorisation

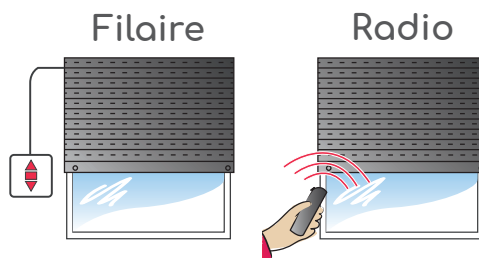

### Système de protection

- > En cas d'obstacles et de surchauffe à la descente, le moteur s'arrête\*\*.
- > En cas de gel le moteur est stoppé automatiquement pour éviter la surchauffe du moteur et la dégradation du volet roulant.

\*\* Valable sur les volets roulants à fin de course automatique.

## La Manœuvre manuelle

### Tirage direct

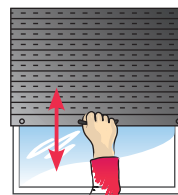

Lame Alu DP 45 non ajourée

### Sangle

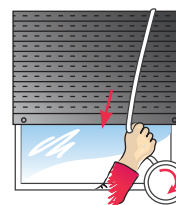

Coloris : Blanc

### Tringle oscillante

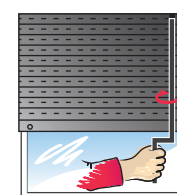

Coloris : Blanc, beige, gris, marron

# Les Options

## Motorisation

somfy®  
TaHoma® Switch

Laissez agir  
votre maison !



- Ouverture à la nouvelle génération de domotique : votre maison est connectée grâce à l'interopérabilité des produits et à leur gestion facilitée, même loin de chez vous !
- Cette technologie vous assure une fiabilité radio et une installation évolutive.



Une nouvelle façon de superviser les équipements de la maison



Grâce au boîtier TaHoma®Switch pilotez l'ensemble des équipements de votre maison.



## INSTALLATION SIMPLIFIÉE !

Grâce à la NOUVELLE version de l'application TaHoma®

TaHoma® est composée de 2 éléments :

### Le Boîtier TaHoma®Switch

(Connecté à une box internet ou un modem)



### Le service Somfy qui permet le pilotage des équipements domotiques de la maison.

(Donne accès à un serveur protégé par un mot de passe, pour la sécurisation des données et l'enregistrement des paramètres de l'installation).

TaHoma® :  
Application gratuite



TaHoma®

contrôlez à distance vos équipements de la maison

Commandes IO

avec ou sans retour d'informations.

Solutions  
RTS et C2R

## Les {+} de TaHoma®Switch

- Pose et configuration rapides !
- Compatible avec les produits io-homecontrol (avec retour d'information) et RTS (sans retour d'information).
- Plus de confort grâce au pilotage à domicile ou à distance et à la visualisation du statut des équipements à tout moment.
- Plus de sécurité grâce à la possibilité de gérer à distance les aléas de la maison (fermer les volets à l'approche d'un orage...)
- Plus de praticité avec le pilotage à partir de n'importe quel ordinateur connecté à Internet, tablettes tactiles ou smartphones équipés de Flash Player.
- Plus de fiabilité : en cas de panne d'Internet, les produits restent pilotables par les points de commande de la maison et la sauvegarde des paramètres de l'installation est automatique.
- Plus d'économies d'énergie grâce au capteur d'ensoleillement «Sunis WireFree IO», qui permet d'adapter automatiquement le mouvement des équipements au rythme du soleil.

Les commandes  
Filaires

# Les Options

## Motorisation



Pilotez vos équipements IO grâce aux commandes individuelles et télécommandes conviviales avec retour d'informations !

### {+} io-homecontrol®

**io-homecontrol®** est une technologie de communication radio sans fil créée par Somfy et intégrée dans une large gamme d'équipements de la maison proposés par des marques référentes spécialistes de l'habitat (Somfy, Vélux, Vachette, Niko...).

**io-homecontrol®** vous apporte confort, sécurité et économies d'énergie au quotidien en rendant encore plus efficaces et performants les équipements de votre maison: fenêtres de toit, volets roulants, portails, portes de garage, portes d'entrée, alarmes, contrôle de l'éclairage, systèmes de chauffage et de ventilation...que vous pouvez piloter en même temps !

### {+} de sérénité

Je contrôle l'état des équipements grâce au retour d'informations.



Compatible avec votre ASSISTANT CONNECTÉ !  
« OK Google, ouvre les volets »  
« Alexa, ferme les volets »  
« Dis Siri, ouvre les volets de la chambre »



Vous pouvez visualiser la position de vos équipements (verrouillage porte d'entrée, fermeture volets roulants, alarme enclenchée...) à tout instant et localiser un défaut éventuel de dysfonctionnement depuis chez vous sans faire le tour de la maison.



# À chaque fonction sa télécommande !



## Le conseil C2R {⚠}

Chaque volet roulant doit disposer de sa propre télécommande de pièce **Smoove IO** ou **Situo Mobile IO**.

### Pour la maison vous décidez...

... De commander 1 produit ou un groupe de produits dans la même pièce.

#### Commandes individuelles



Smoove IO



Situo 110

... De commander plusieurs produits ensemble ou séparément.

#### Commandes groupées



Situo 5 IO

Pilotez jusqu'à 5 éléments de votre maison.



Keytis 4 Home IO

Pilotez jusqu'à 4 éléments de votre maison avec retour d'informations.

### Vous déléguez ou vous prévoyez

#### Horloge murale



Chronis IO

Fonction horloge, simulateur de présence, programmation de scénarios jour par jour et centralisation.

## 4 bonnes raisons de choisir la motorisation Somfy RS100

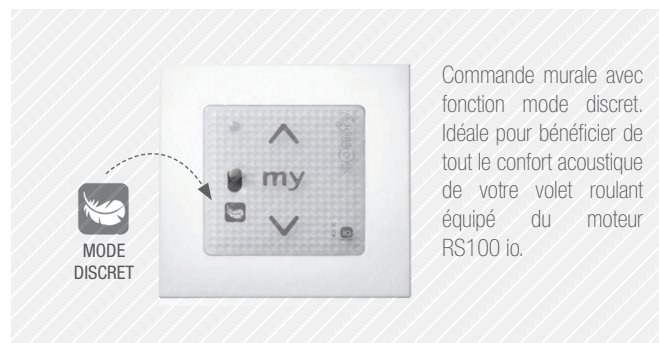

Commande murale avec fonction mode discret. Idéale pour bénéficier de tout le confort acoustique de votre volet roulant équipé du moteur RS100 io.

### Mouvement maîtrisé

- Le moteur démarre et s'arrête en douceur.
- Le mouvement est totalement maîtrisé : sans a-coup, le volet est protégé.
- Le moteur bi-vitesse, lente et rapide, vous permet d'adapter le mouvement de vos volets selon vos besoins.

### Confort acoustique

- Le mode « discret » activé depuis la commande Smoove RS100 io apporte encore plus de bien-être et de confort : le volet roulant devient silencieux.

### Mouvement protecteur

- Le moteur détecte l'obstacle et s'arrête.
- En cas de gel, la motorisation RS100 stoppe sa course pour protéger le volet.

### Référence qualité

- La motorisation Somfy RS100 a été conçue pour renforcer la durée de vie de vos volets roulants.

## Le choix de la motorisation

{ TaHoma®  
contrôlez à distance vos équipements de la maison

### Commandes IO

avec ou sans retour d'informations.

Solutions  
RTS et C2R

Les commandes  
Filaires

# Les Options

## Motorisation



### Une démarche d'éco-conception identifiée par le label ACT FOR GREEN

Somfy a créé son propre label d'éco-conception

**L'engagement Somfy : 100 % de produits éco-conçus d'ici 2030,**  
Somfy a repensé la conception des produits pour un avenir durable.

ACT FOR GREEN® est une démarche volontaire de Somfy qui vise à réduire l'impact environnemental des produits tout au long de leur cycle de vie : de l'extraction des matières premières à la fin de vie.

ACT FOR GREEN® est l'assurance de produits de qualité respectant les exigences d'éco-conception.



#### CONSOMMATION D'ÉNERGIE

La consommation en mode veille des motorisations Somfy a été réduite à moins de 0,5 Watt.



#### RESSOURCES

Certaines anciennes technologies de composants électroniques identifiées comme très impactantes sont interdites dans les télécommandes.



#### DURABILITÉ

- Motorisations : en cas de retouche et/ou de mise à jour logicielle, les cartes électroniques peuvent être démontées à l'usine.  
- Télécommandes : elles résistent aux chutes et aux chocs selon la norme interne Somfy.



#### SUBSTANCES CHIMIQUES

La conformité à la directive européenne RoHS et au règlement REACH est testée par un laboratoire externe.



#### EMBALLAGE

Enlèvement des coins en polystyrène et PVC :  
- Minimum de 50% de carton recyclé.  
- Notices d'utilisation imprimées avec 100% de papier recyclé.



#### DÉCLARATION ENVIRONNEMENTALE

Une déclaration environnementale en ligne PEPecopassport® est faite pour les produits Somfy et vérifiée en externe par Bureau Veritas.

{+} de sécurité

À chaque fonction sa télécommande !



Radio Technology Somfy®

somfy®

### Pour la maison vous décidez...

... De commander 1 produit ou un groupe de produits dans la même pièce.

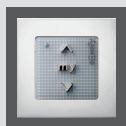

Smoove RTS



Situ 1 RTS



Situ 5 RTS



Télis 6 Chronis

... De commander plusieurs produits ensemble ou séparément.

### Vous déléguez ou vous prévoyez...

... De faire réagir vos équipements en fonction de l'ensoleillement.



Capteur Solaire



Télis Soliris RTS

... De simuler une présence et de créer, nommer et jouer des scénarios différents pour tous les équipements de la maison.



Télis 6 Chronis RTS

## Motorisation Radio Delta Dore



Télécommande portable 1 canal



Commande un volet ou un groupe de volets. Fonction de configuration de 2 positions favorites.

Télécommande portable multicanaux



Commande et centralise éclairage et volets roulants. Retour d'information. Compatible avec la fonction maillage en réseau.

### Boîtier TYDOM1.0

Box domotique. Solution évolutive grâce à l'écosystème connecté de Delta Dore. Nombreuses possibilités de configuration.



## Le choix de la motorisation

TaHoma®

contrôlez à distance vos équipements de la maison

Commandes IO

avec ou sans retour d'informations.

Solutions RTS et C2R

Les commandes Filaires

# Les Options

## Motorisation

Accessoirisez vos volets roulants pour plus de confort !

**somfy.**

## Commandes filaires Somfy

Commandes murales filaires simples pour piloter **1 volet roulant**.



Inis à encastrer    Inis en saillie

## Commandes filaires C2R

L'essentiel pour un budget modéré : une commande permettant de piloter 1 volet roulant.



**somfy.**

## Horloges programmables Somfy

Horloge murale filaire individuelle ou générale. Programme la descente et la montée de **1 volet ou groupe de volets** pour chaque jour de la semaine.

### 5 modes de fonctionnement au choix :

- > **Hebdomadaire ou journalier**, selon votre rythme
- > **Aléatoire**, pour simuler votre présence de façon aléatoire lorsque vous êtes absent
- > **«Cosmiques»**, ces modes suivent les saisons et adaptent le mouvement des volets roulants aux variations d'ensoleillement tout au long de l'année.

Le choix de la motorisation

TaHoma®

contrôlez à distance vos équipements de la maison

Commandes IO

avec ou sans retour d'informations.

Solutions RTS et C2R

Les commandes Filaires

# Normes & Certifications

## Les Volets Roulants C2R sont certifiés

Selon configurations



Grâce à la certification NF Fermetures vous avez la garantie de bénéficier de volets de qualité dont les performances sont testées régulièrement.

Plusieurs critères liés à l'environnement et l'utilisation des produits sont testés et vérifiés afin de pouvoir bénéficier de la certification NF Fermetures :

“ AFNOR Certification fait appel et fédère **les savoir-faire scientifiques et techniques** de nombreux organismes, généralistes ou spécialisés, qui participent au développement et à la gestion de la marque NF. ”

\*\*\*La norme NF est valable seulement pour les modèles : Clic n° Go aluminium en manœuvre motorisée (certificat n°299-83) et Nuancio aluminium en manœuvre motorisée et manuelle par treuil (certificat n°299-82).

“ NF est une marque volontaire de certification délivrée par AFNOR Certification et son réseau d'organismes partenaires. Elle est le fruit d'une **démarche volontaire de professionnels** décidés à prendre de **réels engagements vis-à-vis de leurs clients**. Elle offre une **garantie de qualité et de sécurité des produits sur lesquels elle est apposée**. ”

Consultez l'ensemble des garanties fabricant

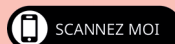
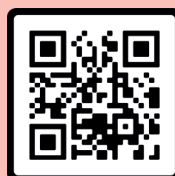

**V : pour résistance au Vent** : les lames du tablier sont soumises à des pressions correspondant à des vitesses de vent allant de V3 (56km/h) jusqu'à V6 (environ 113km/h).

**Classement C2R** : jusqu'à V6 selon les dimensions et matériaux de lames de tabliers.

**E : pour l'Endurance** : elle qualifie la durée de vie d'un volet face aux ouvertures et fermetures répétées. La durée de vie du volet peut varier de E2 (7 000 cycles) à E4 (14 000 cycles).

**Classement C2R** : jusqu'à E2, soit 20 ans d'utilisation normale.

**M : pour Manœuvre** : ce test mesure l'effort à produire afin que le volet s'ouvre et se ferme ainsi que la résistance aux manœuvres forcées et brutales.

Equivalait à un effort fourni en poussant un objet de	Tringle Oscillante	Sangle	Tirage direct
Effort M1	3kg	9kg	5kg
Effort M2	1,5kg	5kg	3kg

**C : pour Chocs** : on mesure la résistance du volet aux chocs et sa capacité à fonctionner suite aux chocs.

**R : pour Rayonnement solaire** : on teste le comportement du volet roulant face au rayonnement solaire. Le soleil va dilater le passage de la lumière.

**O : pour Occultation** : on teste la capacité du volet roulant à limiter le passage de la lumière.

**S : pour Sel** : on teste la capacité du volet roulant à conserver son aspect face à l'altération du sel et à fonctionner malgré l'action du sel.

**Classement C2R** : jusqu'à S1.

C2R est certifié pour l'ensemble des critères C, R, O qui n'ont pas de niveau établi.

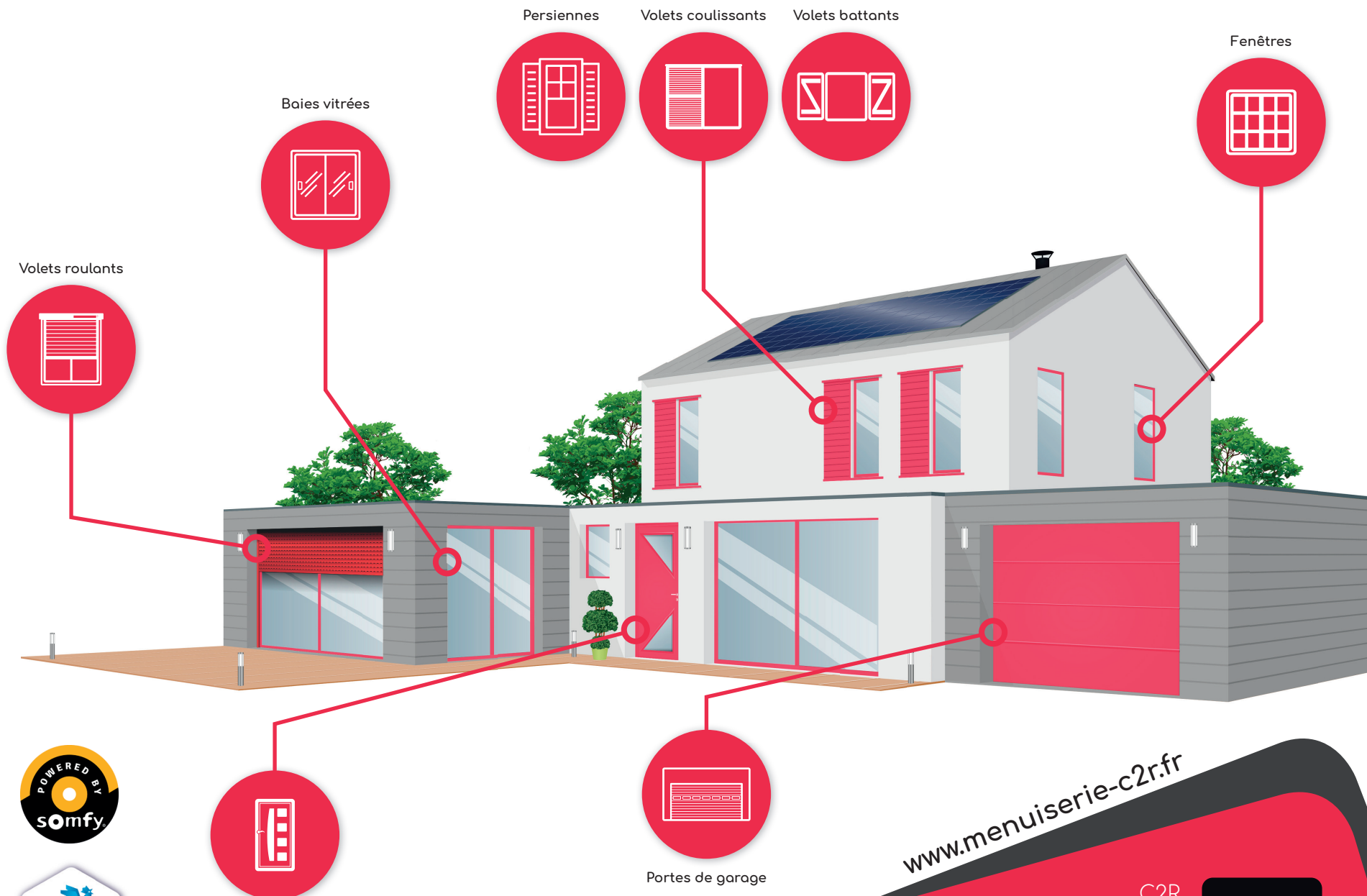

+ d'info sur menuiserie-c2r.fr



Portes d'entrée

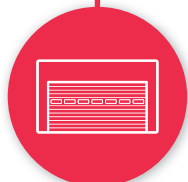

Portes de garage

[www.menuiserie-c2r.fr](http://www.menuiserie-c2r.fr)

C2R  
53 Avenue de Paris  
47800 Miramont de Guyenne  
Tél. : 05 53 20 43 00

